



**Tarifa 2013 - 2014**





MO .....	04
MO-E .....	05
MO-L .....	06
MO-LE .....	07
Turbo Ventilador BLOWER.....	07
MERANO .....	08
Conexión Lateral .....	08
Accesorios seca-toallas .....	09
Normativa gestión residuo eléctrico.....	10
Identificación .....	10
Garantía y condiciones venta .....	11



**IBERIMA RADIADORES s.l.**

**Se reserva el derecho de realizar modificaciones sin previo aviso.**

# MO - Radiador de baño Ø 25mm



## Precios Características técnicas

Modelo *	blanco	chromo	Rend. ΔT 50 K	
	€/ud.	€/ud.	(W)blanco	(W)chromo
MO 40/80	90 €	222 €	340	261
MO 40/120	117 €	285 €	514	397
MO 40/150	143 €	362 €	641	486
MO 40/180	165 €	412 €	774	569
MO 45/80	93 €	227 €	376	283
MO 45/120	121 €	298 €	567	435
MO 45/150	149 €	377 €	706	531
MO 45/180	170 €	428 €	849	616
MO 50/80	96 €	238 €	412	306
MO 50/120	125 €	286 €	621	474
MO 50/150	159 €	399 €	771	575
MO 50/180	179 €	450 €	924	662
MO 55/80	106 €	252 €	448	329
MO 55/120	138 €	337 €	675	512
MO 55/150	165 €	418 €	836	619
MO 55/180	189 €	477 €	998	709
MO 60/80	112 €	261 €	484	352
MO 60/120	147 €	350 €	728	550
MO 60/150	175 €	434 €	900	664
MO 60/180	201 €	497 €	1073	756
MO 75/80	118 €	280 €	592	420
MO 75/120	158 €	377 €	889	664
MO 75/150	190 €	468 €	1095	797
MO 75/180	218 €	536 €	1297	895

\* Medidas entre ejes

Accesorios de serie: tapón 1/2", purgador y soportes

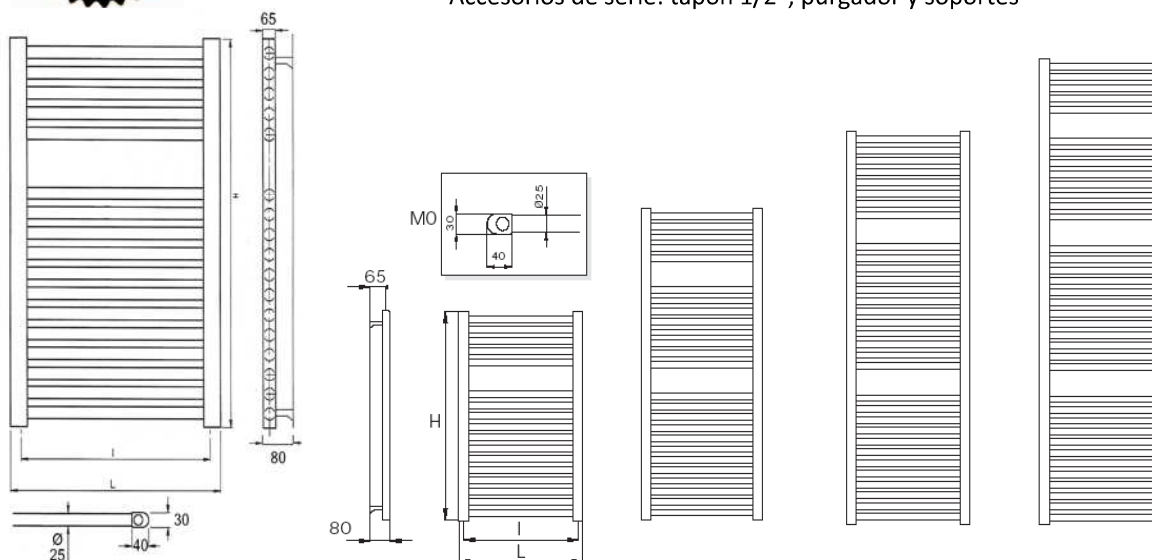

# MO-E - Radiador de baño eléctrico Ø 25mm

Precios y características técnicas

Modelo	Blanco €/ud.				Cromo €/Ud.			
	Base	On/Off	Cilíndrico	T/A	Base	On/Off	Cilíndrico	T/A
MO-E 40/80	239 €	259 €	292 €	327 €	319 €	339 €	372 €	407 €
MO-E 40/120	269 €	289 €	322 €	357 €	385 €	405 €	437 €	474 €
MO-E 40/150	297 €	317 €	349 €	385 €	452 €	472 €	504 €	540 €
MO-E 40/180	319 €	340 €	372 €	408 €	495 €	516 €	548 €	584 €
MO-E 45/80	244 €	263 €	296 €	332 €	327 €	346 €	379 €	415 €
MO-E 45/120	276 €	296 €	328 €	364 €	396 €	416 €	449 €	484 €
MO-E 45/150	305 €	325 €	357 €	393 €	465 €	486 €	518 €	554 €
MO-E 45/180	329 €	349 €	381 €	418 €	511 €	532 €	564 €	600 €
MO-E 50/80	249 €	268 €	301 €	337 €	337 €	356 €	389 €	425 €
MO-E 50/120	281 €	302 €	334 €	370 €	409 €	429 €	462 €	497 €
MO-E 50/150	311 €	331 €	363 €	399 €	476 €	496 €	528 €	565 €
MO-E 50/180	336 €	356 €	388 €	424 €	524 €	544 €	576 €	612 €
MO-E 55/80	253 €	273 €	306 €	341 €	349 €	369 €	402 €	437 €
MO-E 55/120	288 €	308 €	341 €	376 €	427 €	447 €	479 €	515 €
MO-E 55/150	318 €	339 €	371 €	407 €	498 €	519 €	551 €	587 €
MO-E 55/180	345 €	365 €	397 €	433 €	550 €	570 €	602 €	638 €
MO-E 60/80	257 €	276 €	309 €	345 €	357 €	377 €	410 €	445 €
MO-E 60/120	296 €	316 €	348 €	384 €	436 €	456 €	488 €	524 €
MO-E 60/150	329 €	349 €	381 €	417 €	509 €	529 €	561 €	597 €
MO-E 60/180	356 €	376 €	409 €	445 €	560 €	581 €	613 €	649 €

## Medida entre ejes

Accesorios de serie: tapón 1/2", purgador y soportes

Los radiadores eléctricos versión T/A se suministran con el termostato desmontado y analógico, si no se detalla en el pedido.

Bajo demanda, el termostato está disponible en: Versión digital blanca o cromo (gris) con suplemento de 5,50€/neto

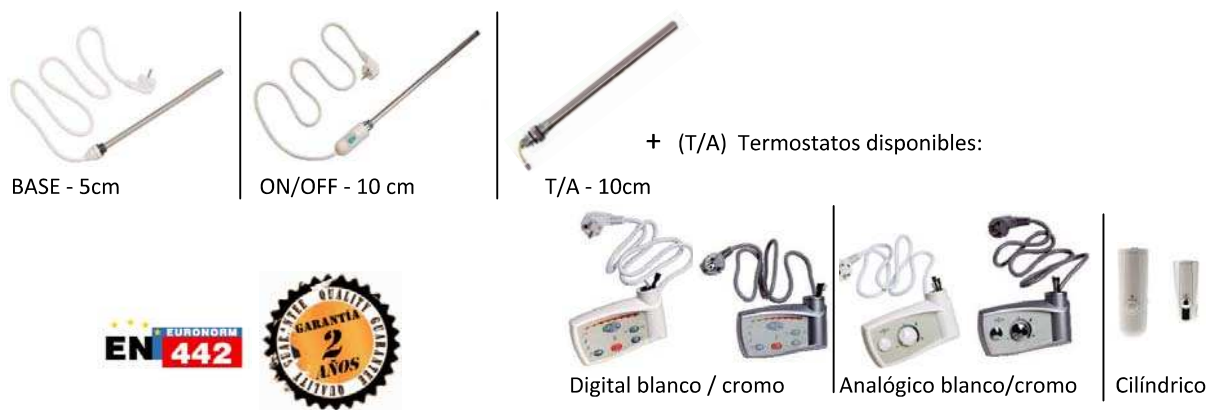

\*Impuesto gestión residuos eléctricos según R.D. 2008/2005... 1€ (consultar normativa en la pág. 8)

# MO-L - Radiador de baño Ø 22mm



## Precios

## Características técnicas

Modelo	blanco	chromo	Rend. ΔT 50 KW	
	€/ud.	€/ud.	blanco	chromo
MO-L 35/80	79 €	210 €	289	193
MO-L 35/120	105 €	271 €	437	338
MO-L 40/80	81 €	213 €	323	248
MO-L 40/120	108 €	276 €	488	376
MO-L 40/150	134 €	353 €	609	463
MO-L 40/180	156 €	403 €	736	537
MO-L 45/80	84 €	219 €	357	275
MO-L 45/120	112 €	289 €	539	415
MO-L 45/150	139 €	368 €	671	510
MO-L 45/180	160 €	419 €	807	589
MO-L 50/80	87 €	229 €	391	301
MO-L 50/120	116 €	277 €	590	454
MO-L 50/150	149 €	390 €	732	556
MO-L 50/180	170 €	441 €	878	641
MO-L 55/80	97 €	243 €	426	328
MO-L 55/120	128 €	328 €	641	494
MO-L 55/150	155 €	454 €	794	603
MO-L 55/180	180 €	521 €	948	692
MO-L 60/80	102 €	253 €	460	354
MO-L 60/120	138 €	341 €	692	533
MO-L 60/150	166 €	473 €	855	650
MO-L 60/180	191 €	542 €	1019	744
MO-L 75/80	109 €	271 €	510	393
MO-L 75/120	148 €	368 €	768	590
MO-L 75/150	180 €	510 €	949	722
MO-L 75/180	209 €	586 €	1130	825

## Medidas entre ejes

Accesorios de serie: tapón 1/2", purgador y soportes

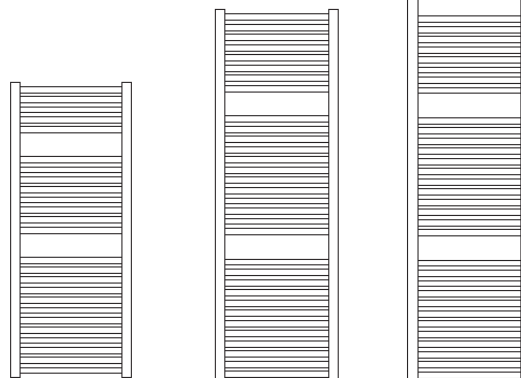
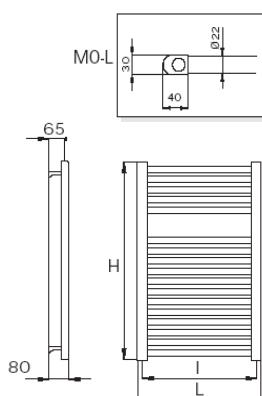
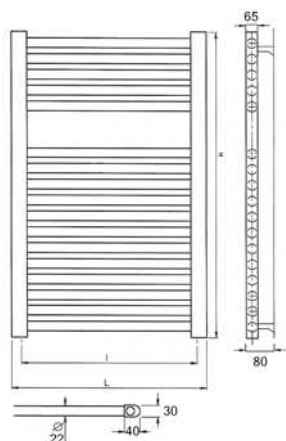

# MO-LE - Radiador de baño eléctrico Ø 22mm

## Precios y características técnicas

Modelo	Blanco €/ud.				Cromo €/Ud.			
	Base	On/Off	Cilíndrico	T/A	Base	On/Off	Cilíndrico	T/A
MO-LE 40/80	234 €	253 €	286 €	322 €	313 €	332 €	365 €	401 €
MO-LE 40/120	269 €	289 €	322 €	357 €	376 €	396 €	428 €	464 €
MO-LE 40/150	292 €	312 €	344 €	381 €	439 €	460 €	492 €	528 €
MO-LE 40/180	314 €	334 €	366 €	402 €	481 €	501 €	533 €	569 €
MO-LE 45/80	237 €	257 €	290 €	326 €	319 €	339 €	372 €	407 €
MO-LE 45/120	275 €	295 €	327 €	363 €	385 €	405 €	438 €	473 €
MO-LE 45/150	300 €	320 €	352 €	388 €	451 €	472 €	504 €	540 €
MO-LE 45/180	323 €	343 €	375 €	411 €	494 €	515 €	547 €	583 €
MO-LE 50/80	241 €	261 €	294 €	330 €	328 €	348 €	381 €	417 €
MO-LE 50/120	281 €	301 €	333 €	369 €	397 €	417 €	450 €	485 €
MO-LE 50/150	305 €	325 €	357 €	393 €	461 €	481 €	513 €	549 €
MO-LE 50/180	329 €	350 €	382 €	418 €	506 €	526 €	558 €	595 €
MO-LE 55/80	245 €	265 €	298 €	333 €	334 €	354 €	387 €	423 €
MO-LE 55/120	286 €	306 €	339 €	374 €	406 €	426 €	458 €	494 €
MO-LE 55/150	312 €	332 €	364 €	400 €	472 €	492 €	524 €	561 €
MO-LE 55/180	337 €	358 €	390 €	426 €	519 €	540 €	571 €	608 €
MO-LE 60/80	249 €	268 €	301 €	337 €	341 €	360 €	393 €	429 €
MO-LE 60/120	290 €	310 €	343 €	378 €	415 €	435 €	467 €	503 €
MO-LE 60/150	322 €	342 €	374 €	411 €	484 €	504 €	536 €	572 €
MO-LE 60/180	348 €	369 €	401 €	437 €	533 €	553 €	585 €	621 €

### Medida entre ejes

Accesorios de serie: tapón 1/2", purgador y soportes

Los radiadores eléctricos versión T/A se suministran con el termostato desmontado y analógico, si no se detalla en el pedido.

Bajo demanda, el termostato está disponible en:

Versión digital blanca o cromo (gris) con suplemento de 5,50€/neto.

## BLOWER Turbo ventilador

Módulo suplementario BLOWER para radiador seca-toallas.

Para su montaje se requiere instalar una resistencia con faston.



Modelo	Descripción	PVP
MCT9854	Blower pro FP6 Blanco	368,50 €
MCT9855	Blower pro FP6 Gris	389,50 €
MCT9856	Mando control remoto blanco	39,00 €

\* Más información en el catálogo (pág. 4)

# MERANO

Radiador de baño con tubos horizontales planos 30x15mm



Precios y características técnicas

Modelo	cromo	$\Delta T$ 50K
	€/ud.	W
Merano 50/120	191 €	314
Merano 50/150	288 €	666



### Medidas entre ejes

Accesorios de serie: tapón 1/2", purgador y soportes  
Versión eléctrica disponible, precio a consultar

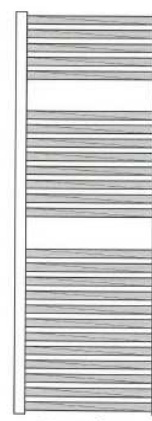
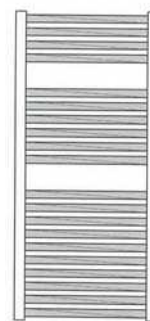
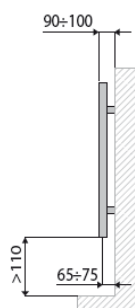
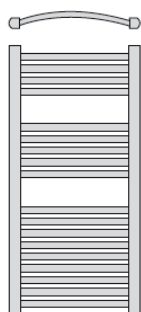

## Conexión Lateral - Radiador MO (Ø25)



Radiador secatoallas fabricado en acero al carbono con montantes verticales ovalados de 30x40mm y tubos horizontales redondos de diámetro 25mm

- Fijación: Mediante soportes murales independientes, incluidos en el embalaje
- Acabado: Capa primaria por cataforesis y pintado en polvo epoxy blanco (RAL 9016).

Conexión lateral de 500mm - Reversible (derecha o izquierda)

Modelo	PVP
MO 50/120 Blanco	185,50 €
MO 50/150 Blanco	219,00 €





# Accesorios

Código	Descripción	€/ud.
OTV1/2"CR	Válvula a escuadra 1/2" cromo	31,50 €
OTD1/2"CR	Detentor a escuadra 1/2" cromo	28,00 €
OTV1/2"BL	Válvula a escuadra 1/2" blanca	30,50 €
OTD1/2"BL	Detentor a escuadra 1/2" blanco	27,00 €
OTR1/2x12CR	Racor para cobre 1/2" cromo - Ø12	5,00 €
OTR1/2x15CR	Racor para cobre 1/2" cromo - Ø15	5,00 €
OTR1/2x16CR	Racor para multicapas 1/2" cromo - Ø16x2	7,00 €
OTV240C1/2	Válvula a escuadra 1/2" cromo termostatizable	41,50 €
280LC / 280RC	Válvula doble angular 1/2" cromo termostatizable	126,00 €
2800RLC	Válvula manual doble angular 1/2" cromo	124,00 €
2805RLC	Detentor manual doble angular 1/2" cromo	102,00 €
OT111PD	Cabeza termostática 1/2" Cromo-Blanca	75,00 €
OT111PDC	Cabeza termostática 1/2" Cromada	115,00 €
12500C1/2	Válvula a escuadra 1/2" cromo "CUADRA"	62,00 €
12505C1/2	Detentor a escuadra 1/2" cromo "CUADRA"	59,50 €
558C+565 D.15	Racor para cobre 3/4" cromo - Ø 15	10,50 €
586C D.16X2	Racor para multicapas 3/4" cromo - Ø 16x2	13,00 €
OTRT1/2CR	Racor a "T" para resistencias cromo	12,50 €
OTKITROS+TUB	Kit embellecedor + tubo mm100 d.20 (x2) cromo	13,00 €
190300A	Purgador manual 1/2"	6,00 €
101	Tapón 1/2" blanco	5,00 €
190200A	Tapón 1/2" cromo	6,00 €
P7000B	Pomo cuelga batas blanco	12,50 €
P7000C	Pomo cuelga batas cromo	37,50 €
P10100A	Porta toallas blanco (especificar medida radiador)	36,00 €
P10100CR	Porta toallas cromo (especificar medida radiador)	83,50 €
P10100C	Porta toallas color ral (especificar medida radiador)	99,25 €
M99999B	Soporte para instalación a bandera blanco	147,00 €
M99999CR	Soporte para instalación a bandera cromo	163,00 €
M99999C	Soporte para instalación a bandera color ral	163,00 €
M60000A	Kit soportes 3 piezas blanco para MO y MO-L	17,00 €
M60100C	Kit soportes 3 piezas cromo para MO y MO-L	31,50 €
LT90400	Resistencia de 400w con shucko	85,00 €
LT90701	Resistencia de 700w con shucko	90,00 €
LT90900	Resistencia de 900w con shucko	93,50 €
LT95360	Resistencia de 400w on/off	109,50 €
LT95363	Resistencia de 700w on/off	116,00 €
LT95365	Resistencia de 900w on/off	119,50 €
LT95413	Resistencia de 400w on/off cromo	115,00 €
LT95416	Resistencia de 700w on/off cromo	122,00 €
LT95418	Resistencia de 900w on/off cromo	125,50 €
LT95343*	Resistencia de 400w con faston (falta añadir t/a)	77,50 €
LT95346*	Resistencia de 700w con faston (falta añadir t/a)	83,50 €
LT95348*	Resistencia de 900w con faston (falta añadir t/a)	86,50 €
MCT7883	Termostato analógico blanco (digital +5,50€/neto)	117,50 €
MCT7925	Termostato analógico gris ( digital +5,50€/neto)	122,00 €
MCT8886	Termostato analógico cilíndrico blanco	88,00 €
MCT8889	Termostato analógico cilíndrico gris	93,50 €
MVA8890	Cobertura cromada para t/a cilíndrico	19,00 €
MCT9854	Blower pro FP6 Blanco - Turbo ventilador	368,50 €
MCT9855	Blower pro FP6 Gris - Turbo ventilador	389,50 €
MCT9856	Mando control remoto blanco - para Blower	39,00 €



OTD1/2"BL



OTV1/2"BL



OTD1/2"CR



OTV1/2"CR



12500C1/2



280RC



OTV240C1/2



OT111PD



OT111PDC



KIT SOPORTES



P7000 B/C



190300A / 190200B



190200C / R81000C



OTKITROS+TUB



258C+86 D.16x2



M99999CR



P10100A / P10100CR



# Normativa Gestión Residuos Eléctricos.

Debido al Real Decreto 208/2005 de 25 de Febrero , sobre aparatos electrónicos y la gestión de sus residuos, estamos obligados a declarar todos los radiadores seca toallas eléctricos, así como resistencias a un SIG el cual hace lo propio con Hacienda, la cual establece el pago de una cantidad (que varía según el aparato y el trimestre del año) por Kg ( en nuestro caso) de material vendido, en concepto de gestión del residuo. En el caso de las resistencias eléctricas, el “impuesto” es de 0,5€/Ud. Mientras que en los radiadores es de 1,00€/Ud. Estos importes, serán cargados en factura, en función de los radiadores eléctricos que se encuentren en la misma. Trimestralmente, nuestra empresa presenta una declaración a el SIG asociado y abona el mismo, el importe de las resistencias y seca toallas eléctricos vendidos.

El cargo en los aparatos eléctricos por gestión de residuos, viene aplicándose desde el 2005 siendo aplicado por Iberima Radiadores, desde el pasado mes de de Julio de 2007.

## Identificación

### IDENTIFICACIÓN DE GARANTÍA

Iberima Radiadores, SL, establece para todos los modelos de radiador y accesorios una **garantía de 2 años** a contar a partir de la fecha de compra que figure en factura.

El nuevo sistema de identificación esta gravado en la parte inferior del radiador para poder garantizar los 2 años.

La garantía establece la sustitución y/ó abono, previo acuerdo por ambas partes, de los radiadores que en los 2 años posteriores a la compra, presenten algún defecto de fabricación (poros, defectos de pintura) no quedando cubiertos aquellos desperfectos que se deriven del mal uso del radiador (tales como golpes, arañazos siempre que estos no sean imputables al transporte en las como máximo 24 horas siguientes a la recepción de la mercancía).

La aceptación de la garantía, por parte de Iberima Radiadores, quedará supeditada a la presentación por parte del cliente, de la factura de compra, así como de albarán de devolución de la mercancía en el que deberá figurar el número de registro del radiador (situado en la parte inferior del montante del radiador). La recogida de la mercancía defectuosa se realizará siempre por parte de Iberima Radiadores, SL.



# Garantía y Condiciones de venta

## GENERALIDADES.

Las condiciones que se exponen a continuación son válidas para la venta de productos de IBERIMA radiadores SL. (de ahora en adelante Iberima). Cualquier modificación de estas condiciones está sujeta a la aprobación por escrito de Iberima.

## GARANTÍA.

Iberima garantiza a los productos del siguiente catálogo-tarifa de precios en los térmicos y por el periodo de tiempo establecido por la ley nacional de acogida de la Directiva GARANTIAS 1999/44/CE, en vigor en el país en el cual el cliente (consumidor) ha comprado el producto con marca Iberima. La garantía de Iberima, no es de toda manera substitutiva de la prevista por la ley. La GARANTIA entra en vigor a partir de la fecha de compra, certificada por un documento con validez fiscal, (factura, recibo o ticket de venta) donde haya la identificación del producto en cuestión.

En el caso de defectos de material o de fabricación, Iberima se encargará gratuitamente de reparar, sustituir las partes defectuosas o sustituir la totalidad del producto según lo establecido por la Directiva GARANTIAS 1999/44/CE, quedando excluida cualquier otra forma de indemnización tanto legal como convencional, con exclusión de las que se derivan de la Ley. La eventual sustitución de componentes defectuosos o de parte de los productos, no prorrogará el periodo originario de garantía.

En consecuencia, la garantía de las partes sustituidas terminará juntamente con el vencimiento del periodo de garantía establecido inicialmente en el producto completo.

La GARANTÍA no es válida en los siguientes casos:

\_ No cumplir las instrucciones y normas de instalación referidas en el manual relativo al producto o en la documentación técnica;

\_ No respetar las indicaciones de funcionamiento y mantenimiento indicadas en el manual relativo al producto o en la documentación técnica.

\_ Daños de producto debidos a intervenciones por parte del personal no autorizado o profesionalmente no cualificado;

\_ Anomalías o roturas que dependan de la red de alimentación.

\_ Mal funcionamiento por un equivocado dimensionado.

\_ Utilización de parte o recambios no originales o no autorizados por Iberima.

\_ Daños causados por accidentes, incendios, desastres naturales y siniestros en general;

\_ Rotura acaecida durante el transporte.

No se considera en garantía las partes del producto que, enviadas para su reparación a la sede de Iberima u otro centro autorizado por Iberima, sufrieran daños durante el transporte.

## MODIFICACIÓN Y ANULACIÓN DEL PEDIDO.

Las modificaciones de los pedidos solo serán posibles hasta la puesta en marcha de la producción de los mismos y podrán causar retrasos en los plazos de entrega. Los pedidos pueden anularse previo acuerdo con la empresa Iberima; los costes derivados se facturaran.

## PRECIOS

Los precios no son vinculantes y pueden ser modificados sin previo aviso.

Los precios se revisan en función de las distintas variaciones que pueden intervenir hasta el momento de la entrega. Los precios se entienden, salvo acuerdo escrito, franco domicilio de la empresa. Los precios de la lista se indican sin IVA. Los precios de los productos no comprenden los accesorios anexos si no está, expresamente mencionados.

## RESERVA DE PROPIEDAD

Hasta el momento que el cliente no haya pagado el último plazo los productos continuarán siendo de propiedad de la empresa Iberima.

Hasta que los productos no sean propiedad del cliente, este asumirá la responsabilidad de conservarlos y custodiarlos.

## CONDICIONES DE PAGO

Las condiciones de pago acordadas deberán ser representadas aunque hubiera retrasos en las entregas después del envío desde la fábrica. No se permiten retenciones o deducciones

Sobre los pagos, por cartas de créditos aún no emitidas o por reclamaciones no reconocidas por Iberima.

Los pagos deberán ser efectuados también cuando a la mercancía le falten accesorios que no comprometan la utilización de los materiales entregados así como si el material entregado necesitase de insignificativas reparaciones. El cliente tiene la obligación de pagar también en caso de impugnación, cualquiera que sea la naturaleza y la importancia de esta.

Los pagos deberán realizarse a: Iberima radiadores S.L. - Plaza Soler Carbonell, 28 planta 2ª despacho 11 - 08800 VNG - BCN en moneda legal. Los retrasos de pagos sobre la caducidad de los términos fijados implican el adeudo de los intereses en la medida de la tasa oficial de descuento aumentada en 5 puntos a título de morosidad.

## EMBALAJE

El embalaje será el que se considere el más adecuado.

Normalmente está comprendido en el precio de venta, los embalajes especiales se facturaran a parte. Iberima no retirará ningún tipo de embalaje.

## ENVÍO

La mercancía viaja a riesgo del destinatario aunque se haya vendido a franco destino.

## CONDICIONES DE ENTREGA

La fecha de entrega siempre se entiende aproximativa.

Iberima no asume ninguna responsabilidad en caso de retraso de las entregas. No se aceptan por tanto solicitudes de indemnización por daños, pagos de multas, o anulaciones del pedido si el plazo de entrega no es respetado.

Si la mercancía solicitada no es retirada en el periodo acordado, en la factura se incluirá los costes de almacenamiento y los riesgos y peligros que pueda ocasionar. Eventos extraordinarios como desastres naturales, huelgas, faltas de materia prima y causas de fuerza mayor, liberan a la empresa Iberima de cualquier compromiso de entrega que se haya acordado en derogaciones de los puntos anteriores.

## RECLAMACIONES

El cliente tiene la obligación de controlar inmediatamente la mercancía a su llegada. Si la mercancía no corresponde a los documentos de entrega o presentan defectos visibles, el cliente deberá indicarlo por escrito a Iberima, dentro de las 24 horas a partir de su recepción. No se aceptarán reclamaciones por mercancía deteriorada o dañada por terceros o por el mismo cliente. Los defectos no visibles deberán ser comunicados por escrito a Iberima, inmediatamente dentro de los términos de la garantía ( ver copia garantía).

## DEVOLUCIONES

Se aceptarán devoluciones sólo y exclusivamente para mercancías defectuosas y/o enviadas erróneamente por Iberima y bajo las siguientes condiciones:

\_ Cualquier devolución deberá ser siempre comunicada por fax y autorizada por Iberima;

\_ Las devoluciones serán franco domicilio de Iberima.

\_ En caso de no advertir la devolución no se aceptará;

\_ La aceptación de la devolución estará bajo condiciones de evaluación.

\_ La reposición del material se facturará hasta la devolución del correspondiente defectuoso;

\_ La evaluación del material devuelto dictaminará si la incidencia es o no es garantía, procediéndose a tomas las acciones pertinentes.

## DATOS TÉCNICOS

Diseños, medidas, pesos y todos los otros datos relacionados a los productos indicados en la lista de precios son indicativos e implican las normales tolerancias de fabricación sin cambiar el precio. Iberima se reserva el derecho de modificaciones o sustituciones sin previo aviso y en cualquier momento. Se reserva también el derecho de realizar modificaciones durante el proceso de fabricación.

## TRIBUNAL DE COMPETENCIA

Para cualquier reclamación los tribunales competentes serán los de Barcelona. (España).



NIF: B-96888995  
Plza Soler y Carbonell, 28 Pl. 2 - Despacho-11  
08800 Vilanova i la Geltrú  
Tlf.: 93.810.06.05 Fax: 93.810.06.04  
[www.iberima.com](http://www.iberima.com)